

URC7145

SCHNELLANLEITUNG ZUR EINRICHTUNG

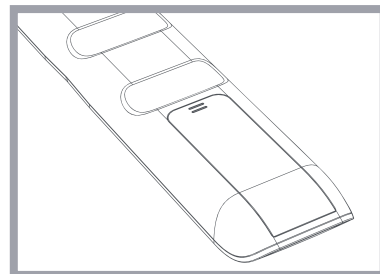
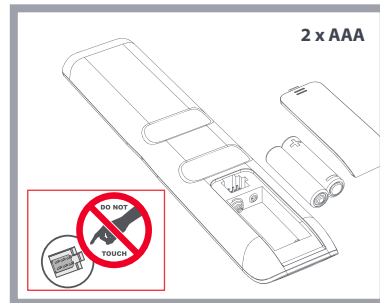
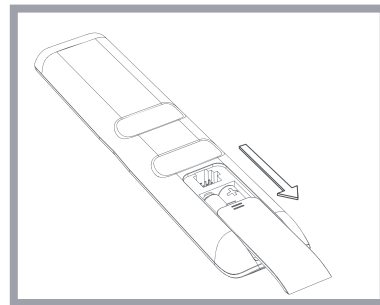

WARNUNG: Es besteht Explosionsgefahr wenn die Batterie durch einen inkorrekten Typ ersetzt wird. Verwenden Sie Alkali-/Qualitätsbatterien.

DEUTSCH

TASTENTABELLE

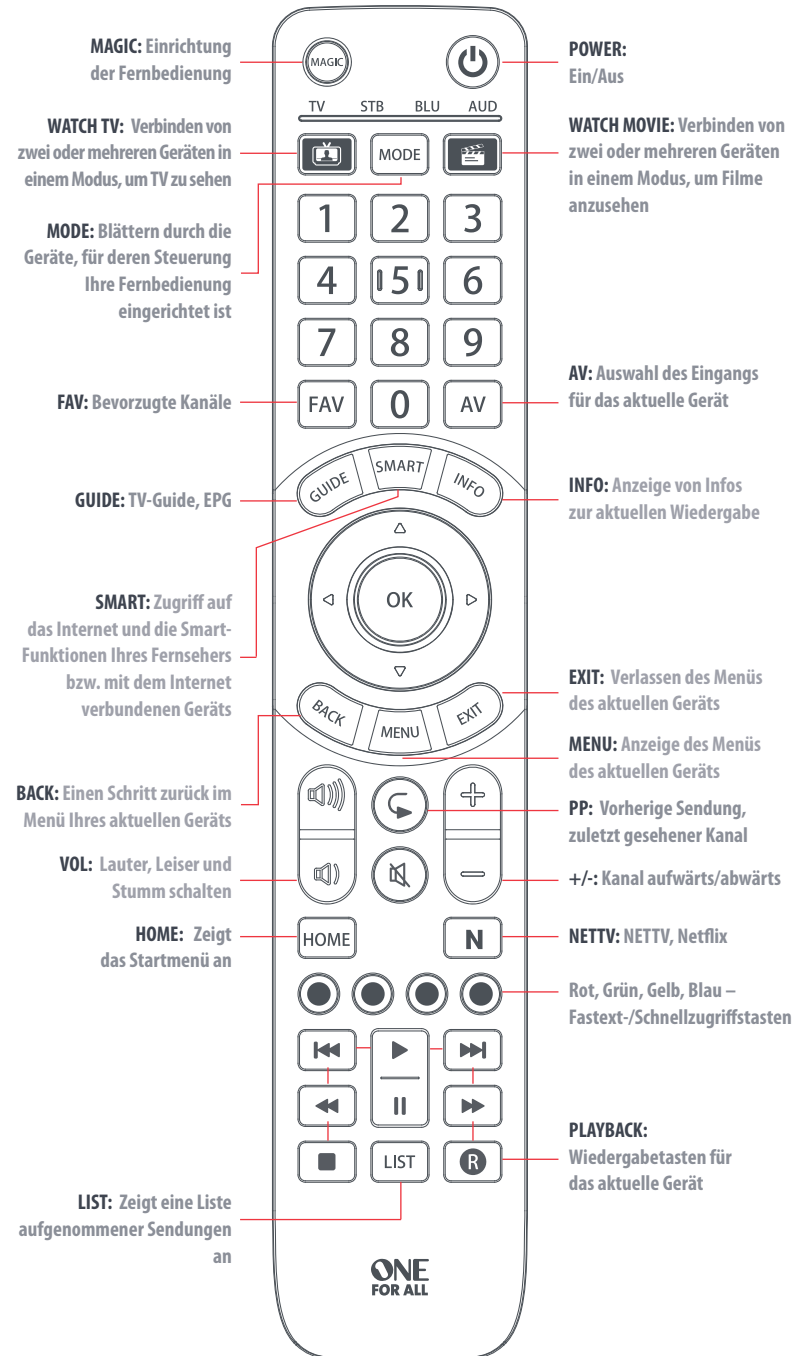

Vielen Dank, dass Sie sich für die **One For 4 entschieden haben**. Mit diesem Produkt können Sie alle Ihre Audio- und Videogeräte über eine einzige Fernbedienung steuern. Darüber hinaus stehen Ihnen nützliche Zusatzfunktionen zur Verfügung, etwa das Kombinieren verschiedener Geräte zu einem gemeinsamen Aktivitätsmodus, das Senden mehrerer Befehle mit einem einzigen Tastendruck (Makros) sowie Anpassungsmöglichkeiten Ihrer Fernbedienung an Ihre ganz konkreten Nutzungsbedingungen. Der erste Schritt bei der Einrichtung Ihrer neuen Fernbedienung ist die Einprogrammierung aller Audio- und Videogeräte, die Sie mit der Fernbedienung steuern möchten.

EINRICHTEN DER FERNBEDIENUNG

A – SIMPLESET

SimpleSet ist eine schnelle und einfache Methode, um die Fernbedienung zur Steuerung der bekanntesten Marken jedes Gerätetyps mit dem Drücken nur weniger Tasten einzurichten. Üblicherweise nimmt diese Methode für jedes Gerät weniger als eine Minute in Anspruch. Der erste Schritt besteht in der Auswahl der Geräte, die Sie einrichten möchten. Es folgt eine Liste der Gerätemodi auf der Fernbedienung sowie der Gerätetypen, die in diesem Modus eingerichtet werden können:

TV	STB	BLU	AUD
----	-----	-----	-----

Gerätemodus

TV

STB

BLU

AUD

Für jeden Gerätetyp gibt es eine Liste der bekanntesten Marken, denen jeweils eine Nummer zugeordnet ist, z. B. 6 für ein TV-Gerät von Samsung. Suchen Sie in der folgenden Liste nach der Marke und Ihrem Gerät:

TV

- 1 Bush
- 2 Grundig
- 3 LG
- 4 Panasonic
- 5 Philips

STB: Sat, Kabel, DVB-T

- 1 BSkyB / Sky Ireland / Orange
- 2 Canal+ / CanalSat / Telefonica / Movistar / KPN
- 3 TechniSat
- 4 DStv / Multichoice / Foxtel / Sky New Zealand
- 5 freebox / Vu+ / Deutsche Telekom / T-Home

Gerätetyp

TV, HDTV, LED, LCD, Plasma, Beamer

Set-Top-Box, Satelliten-Receiver, Kabelkonverter, Freeview, DVB-T, IPTV, Media, Streamer

Blu-ray, DVD, DVD-Heimkino

Audio, AV-Receiver, Verstärker, Tuner, Soundbar

- 6 Samsung
- 7 Sharp
- 8 Sony
- 9 TCL / Thomson
- 0 Toshiba

EINRICHTEN DER FERNBEDIENUNG

A – SIMPLESET

BLU: Blu-ray, DVD

- 1 Denon, Harman/Kardon
- 2 JVC
- 3 LG
- 4 Panasonic
- 5 Philips

- 6 Pioneer
- 7 Samsung
- 8 Sony
- 9 Toshiba
- 0 Yamaha

AUD: AV-Receiver, Verstärker, Tuner, Soundbar

- 1 Denon
- 2 Harman/Kardon / JBL
- 3 LG / JVC
- 4 Onkyo
- 5 Panasonic / Technics

- 6 Philips / Marantz
- 7 Pioneer
- 8 Samsung
- 9 Sony
- 0 Yamaha

So richten Sie Ihr Gerät ein

1. Schalten Sie das Gerät ein (kein Standby) und richten Sie die OFA-Fernbedienung auf das Gerät.
 2. Halten Sie MAGIC gedrückt, bis die LED zweimal blinkt. Die LED unter dem aktuellen Gerät leuchtet weiterhin.
 3. Drücken Sie wiederholt MODE, bis die LED für das Gerät leuchtet, das Sie einrichten möchten.
 4. Halten Sie die Taste mit der für Ihre Marke und Ihr Gerät oben aufgeführten Ziffer gedrückt (z. B. 6 für Samsung TV).
 5. Die Fernbedienung sendet alle 3 Sekunden ein Ein/Aus-Signal, bis das Gerät ausgeschaltet wird.
 6. Sobald das Gerät ausgeschaltet wird, lassen Sie die Zifferntaste los.
 7. Die LED leuchtet zweimal auf und erlischt danach. Die Fernbedienung sollte nun Ihr Gerät steuern können.
- Wenn Sie feststellen, dass eine oder mehrere Tasten nicht wie erwartet funktionieren, beginnen Sie erneut von Schritt 1 an. Die Fernbedienung beginnt mit dem nächsten Code im Speicher.

EINRICHTEN DER FERNBEDIENUNG

B – EINRICHTEN MIT CODE

Wenn Ihre Marke in Abschnitt A nicht aufgeführt ist, können Sie Ihr Gerät einrichten, indem Sie einzelne Codes ausprobieren. Vorgehensweise:

1. Schalten Sie Ihr Gerät ein (kein Standby).
 2. Suchen Sie die Marke Ihres Geräts in der Codeliste (Seiten 134–145). Die Codes sind nach Gerätetyp und Marke aufgeführt.
 3. Halten Sie MAGIC gedrückt, bis die LED zweimal blinkt. Die LED unter dem aktuellen Gerät leuchtet weiterhin.
 4. Drücken Sie wiederholt MODE, bis die LED für das Gerät leuchtet, das Sie einrichten möchten.
 5. Geben Sie den ersten vierstelligen Code ein, der für Ihre Marke aufgeführt ist (z. B. 4542 für Aiwa TV).
 6. Die LED leuchtet zweimal auf und erlischt danach.
 7. Halten Sie die Fernbedienung nun in Richtung Ihres Geräts und drücken Sie die POWER-Taste.
 8. Wenn das Gerät ausgeschaltet wird, ist Ihre Fernbedienung einsatzbereit. Falls nicht, wiederholen Sie die Schritte 3–7 mit dem nächsten Code in der Liste.
- Einige Codes ähneln sich stark. Wenn Sie feststellen, dass eine oder mehrere Tasten nicht wie erwartet funktionieren, beginnen Sie erneut von Schritt 3 an, und wählen Sie den nächsten Code aus der Liste.







KOPIEREN

Die One For All-Fernbedienung kann jede beliebige Funktion einer anderen funktionierenden Fernbedienung kopieren. Diese Vorgehensweise eignet sich gut, falls Ihnen eine oder mehrere Funktionen Ihrer Originalfernbedienung fehlen, die Sie gerne zur ONE FOR ALL hinzufügen möchten. Sie können alle Tasten mit Ausnahme von MAGIC und MODE mit neuen Funktionen belegen.

Sie können auch sämtliche Funktionen für ein Gerat auf die ONE FOR ALL kopieren, wenn Sie dessen Code nicht finden konnen.

Stellen Sie dafur zunachst sicher, dass Sie alle Ihre Originalfernbedienungen zur Hand haben und dass funktionierende Batterien eingesetzt sind. Um Funktionen zu kopieren, muss die Originalfernbedienung etwa 3 cm von der OFA-Fernbedienung entfernt sein und wie unten dargestellt auf sie zeigen:



-  Halten Sie MAGIC gedruckt, bis die LED zweimal blinkt. Die LED unter dem aktuellen Gerat leuchtet weiterhin.
-  Drucken Sie wiederholt MODE, bis die LED fur das Gerat leuchtet, das Sie einrichten mochten.
-  Drucken Sie 975 – die LED leuchtet zweimal auf.
-  Drucken und lassen Sie die Taste los, fur die eine Funktion kopiert werden soll (z. B. die HOME-Taste). Die rote LED blinkt dauerhaft.
-  Drucken Sie die entsprechende Taste auf der Originalfernbedienung und lassen Sie sie los.
- Die LED blinkt zweimal, wodurch angegeben wird, dass die Funktion ordnungsgema auf die Taste kopiert wurde.
- Wiederholen Sie die Schritte 4 und 5 fur jede Taste, die kopiert werden soll. Denken Sie daran, dass von mehreren Fernbedienungen kopiert werden kann, aber nur eine Funktion pro Taste.
-  Wenn Sie alle benotigten Funktionen kopiert haben, halten Sie die MAGIC-Taste gedruckt, bis die LED zweimal blinkt und danach erlischt.

HINWEISE

- Wenn die LED bei Schritt 6 einmal lange aufleuchtet, wurde die Funktion nicht richtig kopiert. Versuchen Sie es von Schritt 4 an noch einmal.
- Wenn Sie feststellen, dass eine oder mehrere Tasten nach der Einrichtung nicht richtig funktionieren, konnen Sie den Kopiermodus jederzeit erneut starten, indem Sie den Vorgang von Schritt 1 an wiederholen.

UM EINE KOPIERTE FUNKTION WIEDER ZU LOSCHEN, GEHEN SIE FOLGENDERMAEN VOR:

- Halten Sie MAGIC gedruckt, bis die LED zweimal blinkt. Die LED unter dem aktuellen Gerat leuchtet weiterhin.
- Drucken Sie wiederholt MODE, bis die LED fur das Gerat leuchtet, von dem Sie Funktionen loschen mochten.
- Drucken Sie 976 – die LED leuchtet zweimal auf.
- Drucken Sie die zu loschende Taste zweimal – die LED leuchtet zweimal auf.

Wiederholen Sie die obigen Schritte fur jede Taste, die geloscht werden soll.

AKTIVITATEN

Unter einer Aktivitat versteht man die Gruppierung von mindestens zwei Geraten zu einem gemeinsamen Modus, in dem Sie die Fernbedienung nutzen mochten. Beispielsweise konnen das TV-Gerat und die Set-Top-Box zum Modus „TV sehen“ kombiniert werden. In diesem Modus steuern die Tasten lediglich das relevante Gerat. In unserem Beispiel wurden die Lautstarketasten das TV-Gerat steuern, wahrend die Kanaltasten die Set-Top-Box steuern.

Die ONE FOR ALL verfugt uber zwei Aktivitatsmodi: „TV sehen“ und „Film ansehen“. In jedem dieser Modi konnen verschiedene Gerate miteinander kombiniert werden: Diese sind:



TV sehen

- | | | |
|----------------|-----------------------|---|
| Kombination 1: | TV + STB |  |
| Kombination 2: | TV + STB + AUD | |
| Kombination 3: | TV + AUD | |
| Kombination 4: | nur TV | |

Film ansehen

- | | | |
|----------------|-----------------------|---|
| Kombination 1: | TV + BLU |  |
| Kombination 2: | TV + BLU + AUD | |
| Kombination 3: | TV + AUD | |
| Kombination 4: | nur TV | |

Wenn Sie die Standardgerate fur eine Aktivitat auf der Fernbedienung eingestellt haben (z. B. TV + STB = ein TV-Gerat und eine Set-Top-Box fur „TV sehen“), wird diese Aktivitat automatisch auf der Fernbedienung eingerichtet. Wenn Sie zu einer anderen Kombination wechseln mochten, gehen Sie folgendermaen vor:

-  Halten Sie MAGIC gedruckt, bis die LED zweimal blinkt. Die LED unter dem aktuellen Gerat leuchtet weiterhin.
-  Wahlen Sie die ACTIVITY-Taste, die Sie einrichten mochten (z. B. „TV sehen“).
-  Drucken Sie die Nummer der Kombination, die Sie einstellen mochten, z. B. 3 fur TV + AUD in „TV sehen“.
- Die LED leuchtet zweimal auf und erlischt danach.

Um auf die Aktivitaten zuzugreifen, drucken Sie einfach die ACTIVITY-Taste. Sie konnen wieder zur Geratesteuerung zururuckkehren, indem Sie die MODE-Taste drucken.

AV-Verstellung

Da die AV-Taste fur die Auswahl des Eingangs an Ihrem Fernseher vorgesehen ist und bei den meisten Fernsehern ein Menu fur die Auswahl aus einer Liste mit Eingangen verwendet wird, werden beim Drucken der AV-Taste in einer Aktivitat die Menutasten „Nach oben“, „Nach unten“, „Nach links“, „Nach rechts“ und „OK“ vorubergehend zum Steuern des TV-Gerats verwendet. Wenn die OK-Taste gedruckt oder 10 Sekunden lang keine Taste gedruckt wird, kann mit diesen Tasten wieder das relevante Gerat fur die Aktivitat (z. B. die Set-Top-Box im Modus „TV sehen“) gesteuert werden.





Ein/Aus-Makro

Wenn Sie die POWER-Taste in jeder Aktivitat fur 2 Sekunden gedruckt halten, sendet die Fernbedienung das Ein-/Aus-Signal an jedes Gerat, das in der Aktivitat enthalten ist. Wenn Sie also beispielsweise im Modus „TV sehen“ die POWER-Taste gedruckt halten, wird sowohl das TV-Gerat als auch die Set-Top-Box ein- bzw. ausgeschaltet.

MAKROS

SO PROGRAMMIEREN SIE EIN MAKRO

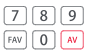

Sie konnen jede Taste auf Ihrer OFA-Fernbedienung (mit Ausnahme von MAGIC und MODE) so programmieren, dass mit einem einzigen Tastendruck mehrere Befehle gesendet werden – das wird als Makro bezeichnet. Das ist praktisch, um mehrerer Gerate in einen bestimmten Status umzuschalten, z. B. um Ihr TV-Gerat auf HDMI 1 zu schalten und die Wiedergabetaste am Blu-ray-Player zu betatigen, damit die Wiedergabe eines Films gestartet wird. Eine mit einem Makro programmierte Taste sendet dasselbe Makro unabhangig vom Geratemodus. Um ein Makro zu programmieren, gehen Sie folgendermaen vor:

-  Halten Sie MAGIC gedruckt, bis die LED zweimal blinkt. Die LED unter dem aktuellen Gerat leuchtet weiterhin.
-  Drucken Sie 995 – die LED leuchtet zweimal auf.
- Drucken Sie nun auf die Taste, auf der Sie das Makro programmieren mochten.
-  Drucken Sie jetzt die MODE-Taste, um das Gerat auszuwahlen, fur das die erste Funktion des Makros gelten soll, z. B. das TV-Gerat.
-  Drucken Sie nun die Taste, die Sie in das Makro einschlieen mochten, z. B. die AV-Taste.
- Wiederholen Sie die Schritte 4 (falls erforderlich) und 5, um weitere Tasten zum Makro hinzuzufugen. Sie konnen bis zu 15 verschiedene Tasten in ein Makro einschlieen.
-  Zum Speichern des Makros halten Sie die MAGIC-Taste gedruckt, bis die LED zweimal blinkt.

- Achten Sie darauf, die Tasten genau in derselben Reihenfolge zu drucken, wie Sie es bei Ihren Originalfernbedienungen tun wurden. Wenn Sie also erst auf der TV-Fernbedienung die AV-Taste und dann auf der Blu-ray-Fernbedienung die Wiedergabetaste drucken wurden, mussen Sie die Kombination auf der One For All-Fernbedienung in derselben Reihenfolge eingeben.
- Leuchtet die LED einmal lange auf, wenn Sie in den Schritten 4 oder 5 eine Taste drucken, haben Sie zu viele Tasten eingegeben. Versuchen Sie es noch einmal.

SO LOSCHEN SIE EIN MAKRO

Um ein Makro wieder von einer Taste zu entfernen, gehen Sie folgendermaen vor:

-  Halten Sie MAGIC gedruckt, bis die LED zweimal blinkt. Die LED unter dem aktuellen Gerat leuchtet weiterhin.
-  Drucken Sie 995 – die LED leuchtet zweimal auf.
- Drucken Sie die Taste, fur die das Makro programmiert wurde.
-  Halten Sie nun die MAGIC-Taste gedruckt, bis die LED zweimal blinkt – das Makro wurde geloscht.

MAKROS

MAKROS IN AKTIVITATEN

Eine weitere praktische Funktion der ONE FOR ALL ist die Einbeziehung von Makros in Aktivitaten. So konnen Sie beispielsweise die Aktivitat „TV sehen“ so programmieren, dass ein Makro gesendet wird, um das TV-Gerat und die Set-Top-Box einzuschalten, wenn die Aktivitat ausgewahlt wird. Dazu verwenden Sie einfach die ACTIVITY-Taste (z. B. „TV sehen“) in Schritt 3 der unter „So programmieren Sie ein Makro“ beschriebenen Vorgehensweise. Wenn Sie ein Makro aus der Aktivitat loschen mochten, wahlen Sie es wahrend Schritt 3 des Vorgangs „Makros loschen“ aus.

LAUTSTARKESPERRE

Wenn Sie zur Lautstarkeregulierung immer dasselbe Gerat verwenden, beispielsweise Ihr TV-Gerat oder einen AV-Receiver, konnen Sie das One For All so einrichten, dass zur Regelung der Lautstarke immer nur dieses Gerat verwendet wird, und zwar unabhangig davon, welches Gerat Ihre Fernbedienung gerade steuert. Vorgehensweise:

- Halten Sie MAGIC gedruckt, bis die LED zweimal blinkt. Die LED unter dem aktuellen Gerat leuchtet weiterhin.
- Drucken Sie 993 – die LED leuchtet zweimal auf.
- Drucken Sie die MODE-Taste, um das Gerat auszuwahlen, mit dem immer die Lautstarke geregelt werden soll.
- Drucken Sie einmal die MAGIC-Taste – die LED leuchtet zweimal auf, die Lautstarkesperre ist damit aktiviert.

Wenn es ein bestimmtes Gerat gibt, das Sie von der Lautstarkesperre ausschlieen mochten (und das dann seine Lautstarke selbst regelt), gehen Sie folgendermaen vor:

- Halten Sie MAGIC gedruckt, bis die LED zweimal blinkt. Die LED unter dem aktuellen Gerat leuchtet weiterhin.
- Drucken Sie 993 – die LED leuchtet zweimal auf.
- Drucken Sie die MODE-Taste, um das Gerat auszuwahlen, das Sie von der Lautstarkesperre ausschlieen mochten.
- Drucken Sie VOL– – die LED leuchtet zweimal auf, das Gerat wurde aus der Lautstarkesperre entfernt.

Um die Lautstarkesperre vollstandig aufzuheben und bei jedem Gerat wieder einzeln die Lautstarke regeln zu konnen, gehen Sie folgendermaen vor:

- Halten Sie MAGIC gedruckt, bis die LED zweimal blinkt. Die LED unter dem aktuellen Modustaste leuchtet weiterhin.
- Drucken Sie 993 – die LED leuchtet zweimal auf.
- Drucken Sie VOL+ – die LED leuchtet zweimal auf, die Lautstarkesperre wurde aufgehoben.

Beachten Sie bitte, dass die Lautstarkesperre nur fur den Geratemodus gilt, die Aktivitaten sind davon nicht betroffen.

DIE FUNKTION „NETTV“



Screening-Dienst ansehen konnten, konnen Sie diese Taste als Shortcut nutzen und mit einem

Die Evolve ist mit einer „NETTV“-Taste ausgestattet, mit der Sie per Streaming uber das Internet digital TV sehen konnen. Wenn Ihre bisherige Fernbedienung bereits eine Taste fur diese Funktion aufwies – bei vielen neueren TV-Geraten beispielsweise eine Netflix-Taste –, hat diese Taste dieselbe Funktion wie die Taste auf der bisherigen Fernbedienung. Falls keine Taste vorhanden war, Sie jedoch trotzdem einen

DIE FUNKTION „NETTV“

Makro programmieren. Die meisten AV-Gerate mit Internetverbindung, z. B. Smart-TVs oder Streaming-Set-Top-Boxen, bieten mindestens eine Anwendung zum Fernsehen uber das Internet, z. B. Netflix, YouTube, Amazon Prime, BBC iPlayer o. a.

Zum Programmieren des Makros mussen Sie zunachst das Gerat kennen, mit dem sie auf den Dienst zugreifen, sowie die Tastenfolge, mit der Sie den gewunschten Dienst aufrufen. Bei einigen Panasonic-TVs starten Sie Netflix beispielsweise mit der Tastenfolge „Apps“, zweimal Menutaste „Nach unten“ und schlielich „OK“; auf einem Apple-TV gilt die Tastenfolge „Menu“, Menutaste „Nach unten“ und „OK“.

Sobald Sie die Tastenfolge fur Ihr Gerat kennen, fuhren Sie die folgenden Schritte aus:

- Schalten Sie das Gerat ein (kein Standby), und setzen Sie sich vor das Gerat.
- Halten Sie die NETTV-Taste gedruckt, bis die LED zweimal blinkt und dauerhaft leuchtet.
- Drucken Sie die DEVICES-Taste, um das Gerat fur das NETTV-Makro auszuwahlen (z. B. „TV“).
- Fuhren Sie die Tastenfolge nun wie gewohnt aus. Die Fernbedienung steuert das Gerat und das Makro wird in Echtzeit aufgezeichnet; falls Ihr Gerat also normalerweise erst nach einigen Sekunden reagiert, ist dies vollig normal.
- Sobald Sie die Tastenfolge beendet haben und der Streaming-Dienst auf dem Gerat gestartet wurde, halten Sie die NETTV-Taste gedruckt, bis die LED zweimal blinkt und erlischt. Das Makro ist gespeichert.

Tipps

- Prufen Sie vor dem Programmieren, ob die Evolve das gewunschteGerat tatsachlich steuert.
- Falls das Makro nicht wie erwartet funktioniert, programmieren Sie es einfachmit derselben Tastenfolge neu.
- Warten Sie beim Programmieren, bis das Gerat reagiert. Die Fernbedienung „merkt“ sich diese Zeit.
- Das NETTV-Makro ist an ein bestimmtes Gerat gebunden, verwenden Sie also stetsdas richtige Gerat.

Deutsch - PRODUKT-ENTSORGUNG (EU-RICHTLINIE 2012/19/EU)



Das Symbol der durchgestrichenen Mulltonne bedeutet, dass dieses Produkt bei der Entsorgung nicht mit unsortiertem Siedlungsabfall vermisch werden darf. Es gibt ein separates Sammelsystem fur Elektro- und Elektronik-Altgerate. Fur weitere Informationen wenden Sie sich bitte an die zustandigen stadtischen Behorden oder an den Handler, bei dem Sie das Produkt gekauft haben.

Die ordnungsgemae Entsorgung stellt sicher, dass Elektro- und Elektronik-Altgerate angemessen recycelt und wiederverwendet werden. Sie tragt dazu bei, mogliche Schaden fur die Umwelt und die menschliche Gesundheit zu vermeiden und die naturlichen Ressourcen zu erhalten.

BATTERIE-ENTSORGUNG (EUROPAISCHE RICHTLINIE 2006/66/EG)

Wie elektrische und elektronische Produkte konnen auch die in Batterien enthaltenen Stoffe negative Auswirkungen auf die Umwelt und die menschliche Gesundheit haben, wenn sie nicht ordnungsgema entsorgt werden. Wir bitten Sie daher, die Batterien aus den Produkten zu entfernen und diese ordnungsgema zu entsorgen.

GARANTIEBEDINGUNGEN UNIVERSAL ELECTRONICS garantiert dem Originalkufer fur den Zeitraum von 3 Jahren, ab dem Datum des Originalkaufs, die Material- und Mangelfreiheit dieses Produkts bei ublicher und korrekter Benutzung. Dieses Produkt wird kostenlos repariert oder, falls erforderlich, ersetzt, wenn es sich nachweislich innerhalb der Garantiefrist von 3 Jahren als defekt erwiesen hat. Die Versandkosten gehen zu Lasten des Eigentumers, die Kosten fur die Rucksendung des Produkts gehen zu Lasten von UNIVERSAL ELECTRONICS. Die Garantieabdeckung erstreckt sich geographisch auf alle Staaten, in denen wir dieses Produkt anbieten.

Diese Garantie deckt keine Schaden oder Fehler ab, die verursacht sind von Produkten oder Leistungen, die nicht von UNIVERSAL ELECTRONICS geliefert wurden, oder die daraus resultieren, dass das Produkt nicht gema der Bedienungsanweisungen montiert wurde. Dies gilt auch, wenn das Produkt von anderen als UNIVERSAL ELECTRONICS modifiziert / repariert wurde, oder wenn ein Defekt die Folge eines Unfalls, Missbrauchs, falscher Benutzung, Fahrlassigkeit, falscher Anwendung, falscher Installation, unsachgemaer Wartung, anderung, Feuer, Wasser, Blitzschlag, Naturkatastrophen oder Unachtsamkeit ist.

Bitte nehmen Sie zur Kenntnis, dass Sie uns fur den Erhalt der Garantieleistung wahrend der Garantie Ihre Originalkaufquittung vorlegen mussen, damit wir Ihren Anspruch auf die Leistung uberprufen konnen. Wenn Sie dieses Produkt nicht fur einen Zweck gekauft haben, der mit Ihrem Handel, Geschaft oder Beruf zusammenhangt, beachten Sie bitte, dass Ihnen moglicherweise gesetzliche Rechte als Verbraucher zustehen, die den Verkauf der Verbrauchsguter betreffen. Die Garantie beeinflusst diese Rechte nicht. Wenn Sie diese Garantie in Anspruch nehmen wollen, kontaktieren Sie bitte www.oneforall.com

Connect with us



facebook.com/
oneforallworldwide



@oneforall.worldwide



linkedin.com/
company/one-for-all-worldwide/



youtube.com/
user/oneforallproducts

Universal Electronics BV
Europe & International
Colosseum 2, 7521 PT Enschede
The Netherlands



URC7145
711978
RDN-1150323